

60104 DX-1G ワイドコンバージョンレンズCADDY

取扱説明書

この度はシーアンドシー製品をお買い上げいただき誠にありがとうございます。ご使用前にこの取扱説明書をよくお読みになり、内容を十分に理解してから正しくお使いください。お読みになった後は、いつでも見られるところに必ず保管してください。

安全上のご注意

※ここに示した注意事項は人や製品への危害や損害を未然に防止するための重要な内容を記載しています。内容をよく理解してから製品を正しく安全にお使いください。

⚠ 注意：取り扱いを誤った場合、ケガを負う可能性および物的損害の発生が想定されます。また、製品の品質・信頼性が損なわれる可能性が想定されます。

⚠ 注意

- 本製品およびレンズ等は、正しい位置で確実に固定してください。誤った取り付け状態でご使用されますと、思わぬケガや故障の原因になります。破損・落下・紛失などにご注意ください。
- 指定のシーアンドシー製レンズ以外はご使用にならないでください。破損・脱落等の原因になります。
- 本製品および取り付けしたアクセサリなどを持ってハウジングを持ち上げたり、運ばないでください。持ち運ぶ際はハウジング本体やグリップなどをお持ちください。落下・破損など、思わぬケガや故障の原因になります。
- 本製品を落としたり、振り回したり、撮影機材を持ったままポートから海に飛び込んだり、機材を海に投げ込むなど、強い衝撃を与えないでください。思わぬケガや破損・故障の原因となります。
- アクセサリ類は確実に固定し、落下・紛失などにご注意ください。また、必要以上に曲げたり、力を加えたりしないでください。思わぬケガや破損・故障の原因になります。
- 高温になるところに放置しないでください。特に炎天下や真夏の車内、車のトランクの中は異常に高温になりますので絶対に放置しないでください。本製品はプラスチックを一部使用しておりますので、熱で変形する恐れがあります。
- 万一、本製品の不具合により撮影できなかった場合、撮影内容・撮影のための諸費用などの補償についてはご容赦ください。
- 本製品のご使用上において、万一、お客様の取り扱い上の不注意による破損・損傷などが生じた際のカメラ・レンズ、その他のアクセサリ等の交換・補償はいたしかねます。
- 本書の記載内容の誤りなどについての補償はご容赦ください。
- 仕様および外観などは予告なく変更する場合があります。あらかじめご了承ください。

お手入れと保管上のご注意

⚠ 注意

- 薬品・化粧品、シンナーなどの石油系溶剤、台所用中性洗剤などは変形や損傷の原因となる場合がありますので、絶対に使用しないでください。
- ご使用になった後は十分に真水につけてから流水で洗ってください。
- 十分に真水に浸けなかったり、流水で洗うだけでは塩分が残り、乾燥すると塩は結晶となり水に溶けにくくなります。本製品に付着した塩の結晶は非常に取れにくく、浸水の原因になることもありますので、必ず真水に十分に浸けてください。
- 水に濡れたところや湿気の多い場所で本製品を保管しないでください。カビやサビ、腐蝕・故障の原因になります。
- 水洗いした後は、乾いた柔らかい布で水気をよく拭き取り、陰干しにして乾かしてください。
- 熱を発生する器具で強制的に乾燥させることは、変形や破損の原因となる場合がありますのでおやめください。
- 長期間ご使用にならないときは、高温・高湿、直射日光の当たる場所や、極寒になる場所を避けて保管してください。
- ナフタリンや樟腦の入った場所や、実験室のような薬品を扱う場所では本製品を保管しないでください。カビやサビ、腐蝕・故障の原因になります。

各部の名称

- ① 本体
- ② レンズマウント
- ③ ベルト
- ④ ベルト通し
- ⑤ アームホルダー

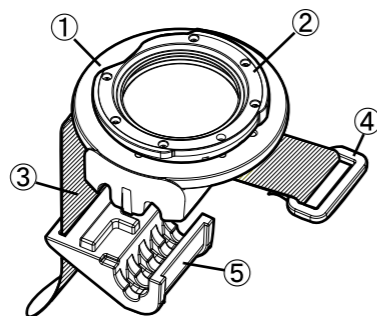

使用方法

＜＜シーアームLIGHTへの取り付け＞＞

1. 本体裏側にある2本のミズのうち、ベルト通し側のミズにアームをはめ込み、アームの上からアームホルダーをかぶせる様にしてはめ込みます。(図1)
※このとき、アームホルダーの凸部を、本体裏側のもう一本のミズにはめ込んでください。
2. ベルト通しが止まる位置までベルトを引き、ベルト通しにベルトを通します。ベルトをしっかりと引っ張り、端部をベルトに貼り付けて固定します。(図2)

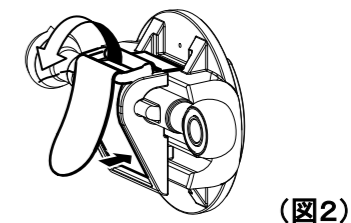
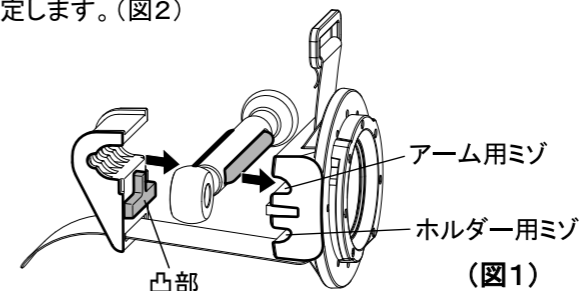

＜＜シーアームⅦへの取り付け＞＞

1. シーアームⅦ(ダブルボールS/M)のグリップ(赤色部品)を取り外します。
※取り外し方法につきましては、シーアームⅦの取扱説明書をご覧ください。
2. アームホルダーをベルトより取り外します。
※取り外したアームホルダーは使用しません。
3. 本体裏側の凸部にアーム(ダブルボールS/M)のスリット部がしっかり入るようにはめ込みます。(図3)
4. ベルト通しが止まる位置までベルトを引き、ベルト通しにベルトを通します。ベルトをしっかりと引っ張り、端部をベルトに貼り付けて固定します。(図4)

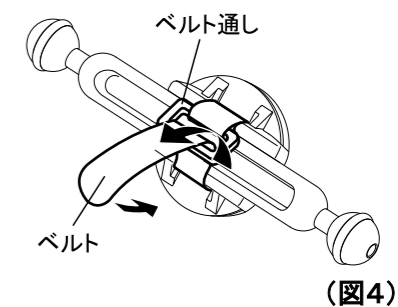
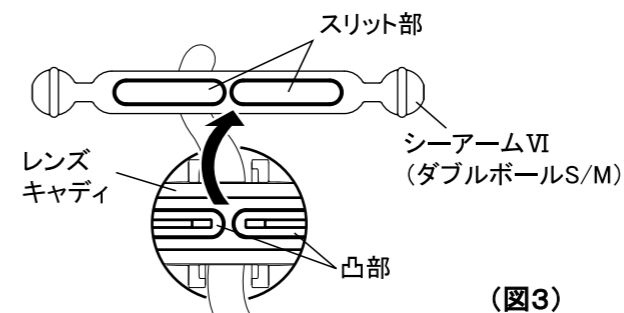

＜＜DX-1G用 ワイドコンバージョンレンズの取り付け＞＞

1. レンズマウント外側の○印にレンズのバヨネット部にある凸部を合わせ、レンズを本体に押し付けます。(図5)
2. クリック感があるまで、レンズを矢印(→LOCK)の方向に回して取り付けます。(図6)

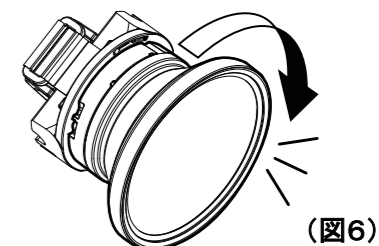
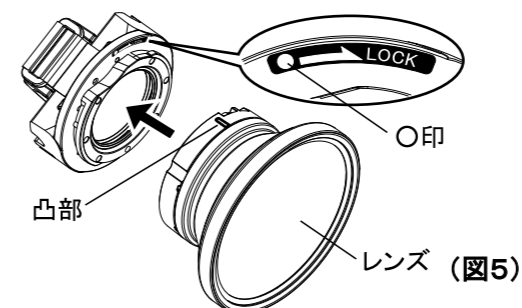

仕様

【本体材質】	ABS樹脂、ポリカーボネート樹脂
【寸法】	73mm(外径)×46mm(高さ)
【質量】	約80g

※仕様および外観などは予告なく変更する場合があります。あらかじめご了承ください。

SEA&SEA シーアンドシー・サンパック株式会社

〒332-0016 埼玉県川口市幸町3-2-20 TEL.048-256-2251 <http://www.seaandsea.co.jp>
カスタマーサービスセンター TEL. 048-255-8512